



商品安全の豆知識

經濟部標準檢驗局高雄分局

折疊桌椅—孩童的意外殺手！

發佈日期：2006.11.13  附



1999年4月18日：台北縣樹林鎮7歲男童因父母外出工作，獨自於住家樓下玩耍，不到半天的時間，被發現遭折疊桌夾死。

2000年10月23日：大陸河源市開發區一肖姓母親與牌友激戰一夜的麻將後，未將麻將桌收拾好，不料其3歲的兒子次日起床後爬到麻將桌下玩耍，結果被麻將桌腳架夾住小脖子而被活活夾死。

消基會在大台北地區家俱行以及大賣場、生活用品店共採集了9件樣品，其中4件為折疊椅，5件為折疊桌。

調查時間

2006年11月9日～11月10日

調查結果

四、89%沒有「安全設計」！

檢視所有樣品，8件樣品沒有任何安全性設計，如卡榫或任何防止桌面翻覆時的腳架防夾措施，僅編號9號「進口折疊桌」1件樣品可以將腳架鎖緊，無法折疊，具有安全性；換言之，本次採樣樣品，

摺疊麻將桌 夾死4歲童

好奇搬玩 鐵槓緊鎖胸部 搶救1天不治

2011年03月14日

危險！摺疊麻將桌 夾死4歲男童

🕒 2011/03/14 15:58

瀏覽數:13

台中報導



夾男童示意圖

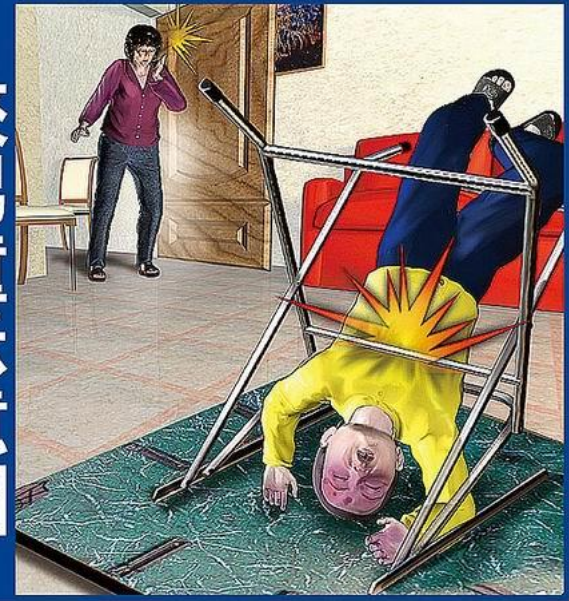

陳姓男童疑似好奇玩摺疊麻將桌，被桌腳橫槓夾住窒息，阿嬤發現送醫。

CNS 15185 「折合桌」 國家標準規定「安全要求」

須有「鎖定機構」及「鎖定機構強度試驗」

避免發生兒童嬉戲鑽入折合桌底時，夾傷頭部、壓傷胸部等有危害生命之情形。



IKEA抽屜櫃曾翻倒釀傷亡 可全額退款

IKEA抽屜櫃有傾倒疑慮 台灣可全額退款

發稿時間：2016/07/12 20:10 最新更新：2016/07/12 21:43 字級：A- A+



IKEA USA News @IKEAUSANews · 8小時

 We're recalling MALM & other chests & dressers in the US. Recalled product types found here: bit.ly/28XM3ej



上午6:10 - 2016年6月28日 · 詳細資訊

← ↻ 136 ❤️ 124 ⋮



IKEA抽屜櫃有翻倒安全疑慮，經查相關產品在台已售出近6萬個，因IKEA在中國大陸已宣布召回，經濟部標準檢驗局12日要求台灣IKEA公司比照辦理，消費者有疑慮可將商品退回，全額退款。（取自IKEA USA News推特twitter.com）

「IKEA」抽屜櫃有翻倒安全疑慮

- Malm(馬爾姆) 3抽抽屜櫃
- Malm(馬爾姆) 4抽抽屜櫃
- Malm(馬爾姆) 6抽抽屜櫃

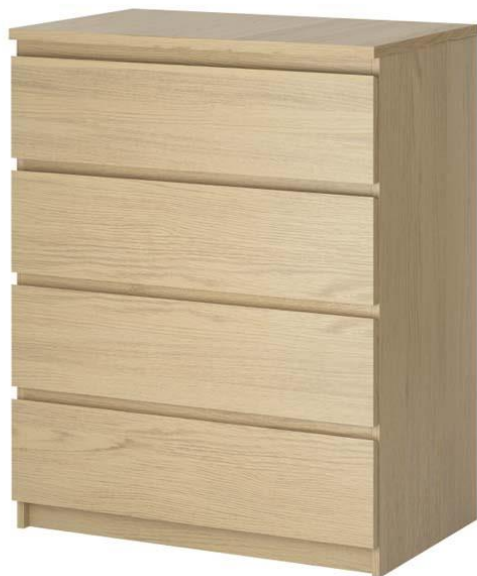

臺灣IKEA公司已配合經標準檢驗局相關要求外，進一步採行下列措施：

- 一、免費提供抽屜櫃固定配件及借用電鑽工具，免費提供抽屜櫃安裝上牆服務；
- 二、若仍有疑慮，也可將商品退回，全額退款；
- 三、對於應上牆固定之商品將於包裝張貼警示標籤，並於提供會員之電子DM上，加註相關商品使用安全訊息；
- 四、加強商品展示區、提貨區、客戶服務站與結帳區等，標示商品安全訊息及展售人員宣導。

孩童吞食小物件

小物件商品
留意擺放位置



玩具小物件卡在食道第一節

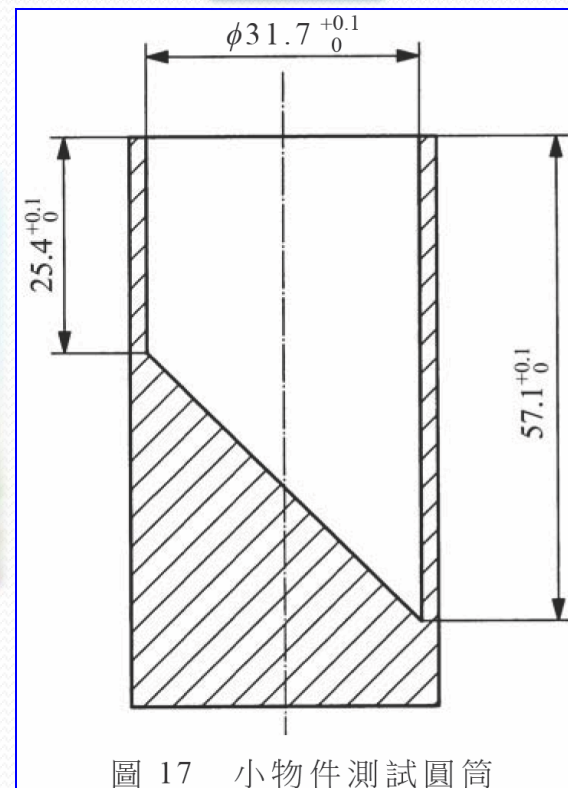

巴克磁力球 成人玩具危害兒童



巴克磁力球



兒童誤吞 傷害消化系統

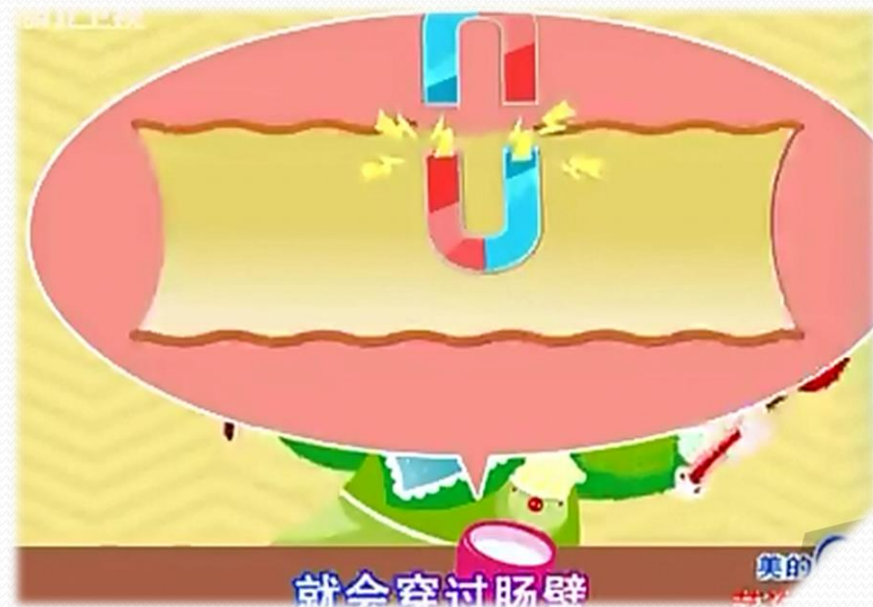

4.30.2 所有其他具有磁性物及磁性零組件之玩具

- (a) 任何收到時為散裝之磁性物或磁性零組件，當依 5.32(磁通量指數量測)測試時，應具有低於 $50 \text{ kG}^2\text{mm}^2$ ($0.5 \text{ T}^2\text{mm}^2$) 之磁通量指數，或當依 5.2(小物件試驗)測試時，應不完全置入測試圓筒中。

水晶寶寶恐致癌

水晶寶寶恐致癌

學童瘋玩 商檢局緊急化驗

2007年06月23日



【都會中心／連線報導】近來在中南部國小學童間很流行養「水晶寶寶」、吸水會膨脹、分裂，但專家研判，水晶寶寶可能含致癌的聚合物，且外形長得像粉圓，小朋友若誤食會釋放出毒性物質。經濟部商品檢驗局昨緊急委託化驗，結果若有安全疑慮，將要

水晶寶寶長大 150倍速 縮時攝影



4.3.2 膨脹材料

參照 E.5。

依 5.2(小物件試驗)試驗時能完全放入小物件測試筒的玩具、可拆卸的玩具零組件，以及依 5.24 試驗時可分離的零組件，依 5.21(膨脹材料)試驗時，任何尺度之膨脹均不得超過 50 %。

膨脹玩具抽檢 中文標示均違規

YAHOO! 新聞
奇摩

新聞搜尋

膨脹玩具抽檢 中文標示均違規

中華日報 中華日報 - 2014年11月6日 下午9:52
<http://www.cbc.com.tw>

記者羅玉如／台南報導

許多家長會買吸水後可膨脹變大的玩具給孩子玩，但因此類商品吸水膨脹程度過大，國外曾發生兒童誤食阻塞腸道案例。今年標準檢驗局在市面上隨機購買二十件膨脹玩具商品進行檢測，結果其中七件「物理性」不符合規定；「中文標示」部分，二十件都不符合規定。家長購買時要特別留意。

標準檢驗局表示，此次膨脹玩具檢測係依據國家標準CNS 4797「玩具安全（一般要求）」系列標準，檢測小物件、危害尖端、危害邊緣、突出物及膨脹倍數等「物理性」；鉛、鎘、汞、鉻、砷、錫、鎘、鎳等八種重金屬含量、DEP、DMP、DEHP、DBP、BBP、DINP、DIDP及DNOP等八種鄰苯二甲酸酯類塑化劑含量的「化學性」等品質項目。另依據前述標準及商品檢驗法規定查核「中文標示」及「商品檢驗標識」。

品質項目檢測結果，「物理性」有七件不符合規定，其中小物件五件、膨脹倍數有兩件不符合規定。中文標示部分，二十件均不符合規定，不符合情形包括完全無中文標示、標示與內容物不符。商品檢驗標識則有十六件不符合規定，包括無商品檢驗標識及批號標示未符合規定。

標準檢驗局強調，國家標準規定，供三歲以下兒童使用的玩具尺寸不能過小，以免幼兒誤吞。上述「小物件」測試方法為玩具不得完全沒入「小物件測試筒」，該測試筒設計係模擬小朋友喉嚨尺寸。

瓦斯管線漏氣 滋生火源



接續於抽屜後方之瓦斯管線，易受開關抽屜或堆放過多物品使瓦斯管線受拉扯、壓迫而發生脫落、漏氣。右圖為抽屜後側配管及接頭位置。

選用商品檢驗標識瓦斯管線 安全使用有保障



CNS9620氣體燃料瓦斯管系列



橡膠管



鋼絲瓦斯管



保護型鋼絲瓦斯管



左圖為案例中使用之編織管。右圖為符合 CNS9620(天然氣之燃氣用橡膠軟管)之瓦斯管。

一般家庭常用瓦斯管

PVC (聚氯乙烯)



PVC包紗



不銹鋼絲 (內層為透明PVC)



不銹鋼



燃氣用管線於 108 年 7 月 1 日實施檢驗

1. 燃氣用塑膠軟管

塑膠軟管至少每 30cm 應標示下列事項：

- (a) 液化石油氣用或天然氣/液化石油氣用 (或 LPG 或 NG/LPG)
- (b) 標稱管徑及製造年月
- (d) 建議使用期限 (建議儲存不建議超過 1 年，使用期限不超過 3 年。)
- (e) 製造商名稱、商標或代碼。
- (f) 適用壓力

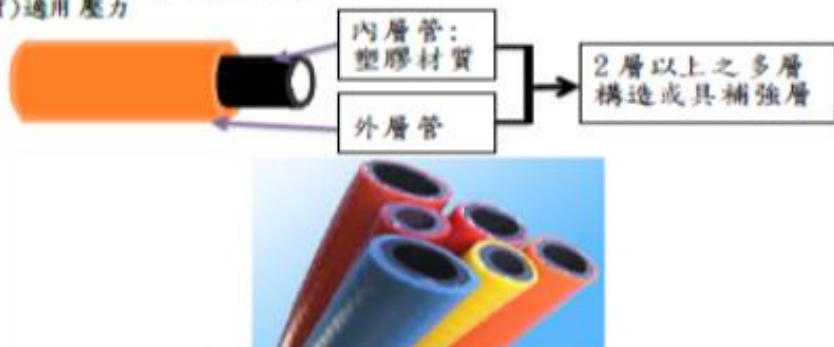

2. 燃氣用金屬可撓性管

應在可撓管每隔 40cm 位置標示下列事項：

- (a) 製造商名稱或商標及產地。
- (b) 製造年份或其簡化代號。
- (c) 適用燃氣種類 (液化石油氣、天然氣兼用:G, 液化石油氣專用:L)
- (d) 最小曲率半徑。
- (e) 適用壓力

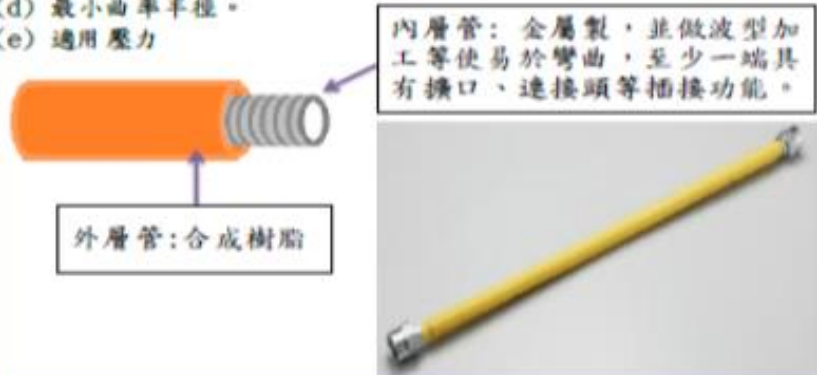

3. 燃氣用鋼絲強化橡膠管及管組零件

燃氣用鋼絲強化橡膠管至少每 40cm 應標示下列事項：

- (a) 名稱或簡稱 (例如: 鋼絲強化氣體燃料橡膠管)
- (b) 標稱管徑
- (c) 製造年或其代碼
- (d) 製造業者名稱或其代碼
- (e) 適用壓力

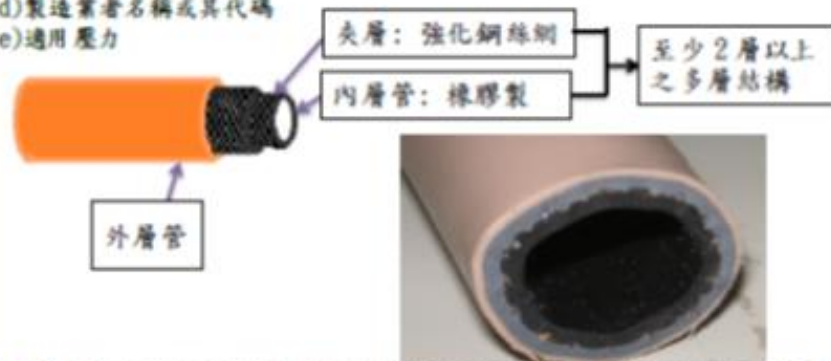

橡膠管組零件: 以刻印或不易消失的方法 (例: 在金屬環上刻印), 標示下列事項:

- (a) TU 接頭標示 TU
- (b) 製造年或其代碼
- (c) 製造業者名或其代碼



上述 3 項產品本體均須標示商品檢驗標識



R00000

字軌十指定代碼

免付費服務專線: 0800-007-123

經濟部標準檢驗局高雄分局 關心您 (請參閱)

燃氣用橡膠軟管



液化石油氣用橡膠管



軟管分用途 用對才安全!

我是低壓管不能在中/高壓瓦斯器具囉

內層管採用
CNS9620
氣體燃料用橡膠軟管

請再於一般家庭用液化石油氣(標頭)與天然氣瓦斯, 因密度較高可安裝於室內不會有瓦斯味。

請再於內
我有穿孔孔會影響瓦斯偵測器談判, 請安裝於室外囉!

CNS9621
液化石油氣用橡膠管

適用於液化石油氣(標頭)
HL標為低壓用(室內)
HH標為高壓用(快速爐、乾盤、中/高壓瓦斯器具、營業場所(室外))

耗材觀念不可少 定期檢換才可靠

人不可「帽」相！ 工地帽≠機車安全帽



顎杯日照致硬化 有如利刃易割傷



選擇貼有「商品檢驗標識」安全帽

安全帽怎麼選

全罩才有護頸裝置 降低衝擊力

選購貼有「商品檢驗標識」
的產品

98年1月1日前製造的安全帽多有頸杯 不要買

有頸杯 摔車常割傷下巴
和頸部 建議拿掉

資料來源：消基
會、經濟部標檢局



這會接口水啦



不一樣的地方在這
這種的我個人認為比較好

自行車用安全帽



帽殼之外表面上，不得有超過5mm以上
之外突起物(CNS2396, CNS13371)



交通部、內政部 令

發文日期：中華民國 105 年 4 月 29 日
發文字號：交路字第 10550041541 號
台內警字第 1050871018 號

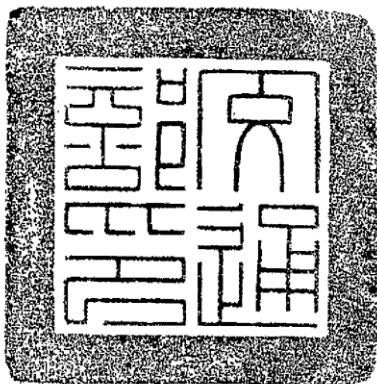

修正「道路交通安全規則」第三十九條之二、第一百十五條之二條文，自中華民國一百零五年七月一日施行。

附修正「道路交通安全規則」第三十九條之二、第一百十五條之二條文

第一百十五條之二 電動自行車駕駛人應依下列規定配戴安全帽：

- 一、安全帽應為乘坐機車用或自行車用之安全帽，經經濟部標準檢驗局檢驗合格，並於帽體貼有商品檢驗標識。
- 二、帽體及相關配件必須齊全，並無毀損、鬆脫或變更之情事。
- 三、配帶時安全帽應正面朝前及位置正確，於顎下繫緊扣環，安全帽並應適合頭形，穩固戴在頭上，不致上下左右晃動，且不可遮蔽視線。

騎乘機車『戴』安全帽，
不是『帶』安全帽。



致命的13年老輪胎 爆胎翻車釀禍

2015年07月19日 04:10 [中國時報](#) [徐養齡](#)、[楊宗灝](#)、[楊竣傑](#)／綜合報導



休旅車左後輪爆胎，失控衝出護欄翻落高架橋下。（陳慶居攝）

愛車換胎 被裝10年老爺胎



蘋果日報

2016年02月19日



輪胎製造日期及磨耗點

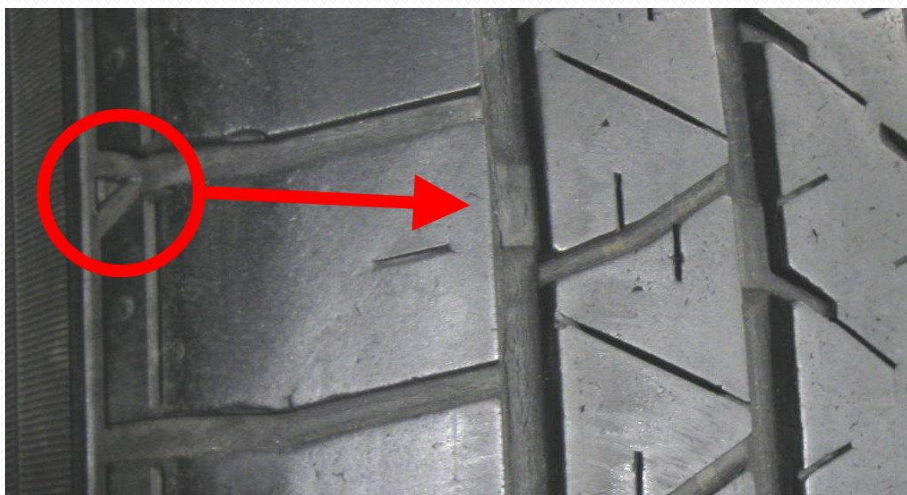

輪胎製造日期

辨識輪胎製造日期方法

輪胎邊烙印之 4 碼數字，前 2 碼代表生產週別，後 2 碼代表生產年份(西元年)，例如：0715 代表西元 2015 年第 7 週；因輪胎會隨著時間而老化、縮短使用壽命，消費者應慎選評估符合自己需求的輪胎。

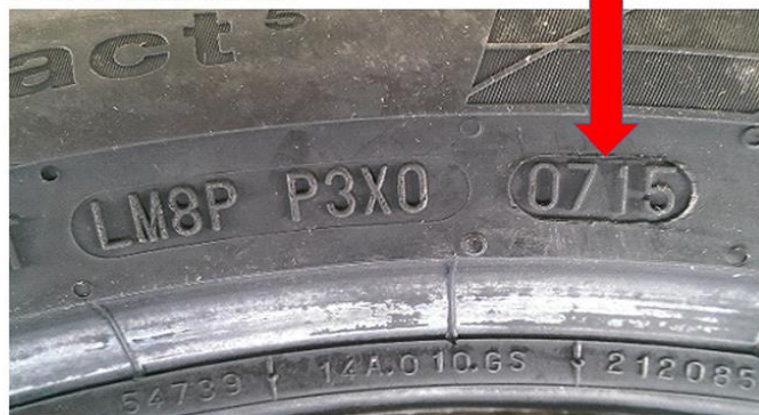

資料來源：交通部公路總局臺北市區監理所

104年12月16日修訂公布CNS 1431「汽車用輪胎」國家標準。

➤增列汽車用輪胎之安裝及使用期限規定，以供各界參考依循，相關增列內容如下：

(1) 超過製造日期**6年**之新輪胎不得安裝於汽車。

(2) 建議輪胎使用期限自製造日期起最長為**10年**。

輪胎使用期限依實際使用狀況，得縮短之。



敬請指教

經濟部標準檢驗局高雄分局

曾善章

TEL : 07-2511151#847

Email : ethylene.ts@bsmi.gov.tw